

## Battery replacement guide

①

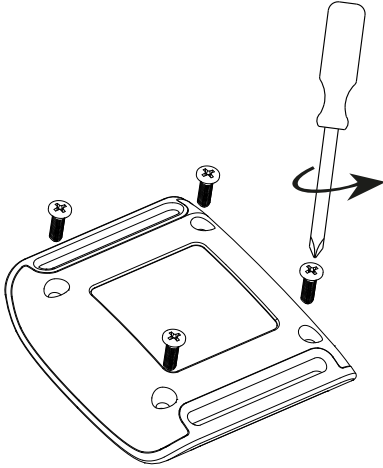

②

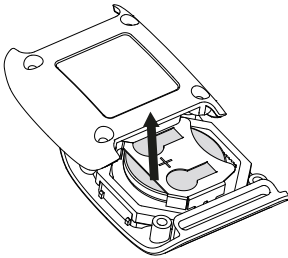

③

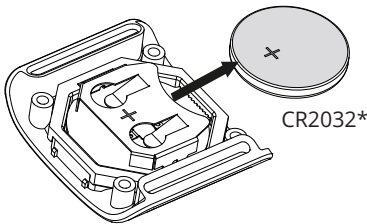

④



60 s.

⑤

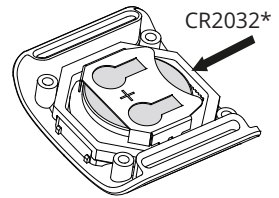

⑥

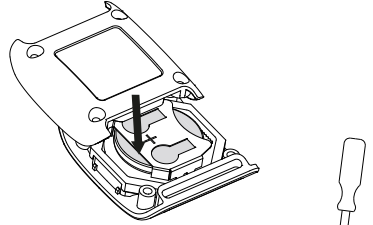

⑦

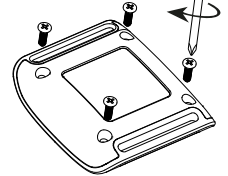

⑧

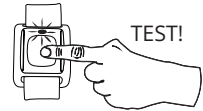

\*

**EN:** Only use high quality battery, CR2032, provided by Careium.

**DA:** Brug kun batteri af høj kvalitet, CR2032, leveret af Careium.

**DE:** Verwenden Sie nur die hochwertige Batterie CR2032 von Careium.

**ES:** Utilice únicamente baterías de alta calidad, CR2032, proporcionadas por Careium.

**FI:** Käytä vain korkealaatuista CR2032-akkua, jonka toimittaa Careium.

**FR:** Utilisez uniquement une pile de haute qualité, CR2032, fournie par Careium.

**IT:** Utilizzare solo batterie di alta qualità, CR2032, fornite da Careium.

**NL:** Gebruik alleen een batterij van hoge kwaliteit, CR2032, geleverd door Careium.

**NO:** Bruk kun batteri av høy kvalitet, CR2032, levert av Careium.

**SV:** Använd endast batteri av hög kvalitet, CR2032, som tillhandahålls av Careium.

## ENGLISH

### Safety information

Battery replacement may be performed in accordance with the instructions. Only use recommended battery type as stated in this manual (CR2032\*). CAUTION – Risk of explosion if battery is replaced by an incorrect type.

### Environmental information

This product complies with the requirements of the EU directive 2006/66/EC (Batteries) and 2012/19/EU (WEEE) and should not be disposed of with other household waste. Always recycle your used electronic products, batteries, and packaging materials to dedicated collection points.

## FRANÇAIS

### Information de sécurité

Le remplacement des batteries doit être effectué selon les instructions. Utiliser uniquement le type de batterie indiqué dans ce manuel (CR2032\*). ATTENTION - Risque d'explosion si la batterie est remplacée par un type de batterie incorrect.

### Information environnementale

Ce produit est conforme aux exigences des directives de l'Union européenne 2006/66/CE (batteries) et 2012/19/EU (DEEE) et ne doit pas être mis au rebut avec d'autres déchets ménagers.

Veillez à toujours recycler vos produits électroniques, batteries et matériaux d'emballage usagés dans les points de collecte dédiés.

## DEUTSCH

### Sicherheitshinweise

Der Austausch der Batterien darf nur gemäß der Anleitung durchgeführt werden. Nur empfohlene Batterietypen verwenden, so wie in diesem Handbuch angegeben (CR2032\*). ACHTUNG – Wird ein falscher Akkutyp eingelegt, besteht Explosionsgefahr!

### Umweltinformationen

Dieses Produkt entspricht den Anforderungen aus den EU-Richtlinien 2006/66/EG (Batterien) und 2012/19/EU (WEEE) und darf nicht in den Hausmüll gegeben werden. Führen Sie gebrauchte elektronische Produkte, Batterien, Akkus und Verpackungsmaterial stets dem Recycling bei den zuständigen Sammelstellen zu.

## ESPAÑOL

### Información sobre seguridad

La sustitución de las baterías solo se debe realizar de acuerdo con las instrucciones. Utilice únicamente el tipo de batería recomendado en este manual (CR2032\*). PRECAUCIÓN: existe riesgo de explosión si cambia las baterías por un modelo incorrecto.

### Información medioambiental

Este producto cumple las exigencias establecidas en la Directiva UE 2006/66/CE (Baterías) y 2012/19/EU (RAEE), y no debe desecharse con el resto de los residuos domésticos. Recicle siempre los productos electrónicos, baterías y materiales de embalaje utilizados llevándolos a los puntos de recogida correspondientes.

## ITALIANO

### Informazioni sulla sicurezza

La sostituzione delle batterie deve essere effettuata in conformità alle istruzioni. Usare unicamente il tipo di batteria indicato nel presente manuale (CR2032\*). ATTENZIONE: l'uso di un tipo di batteria non corretto comporta un rischio di esplosione.

### Informazioni ambientali

Il presente prodotto è conforme alla Direttiva 2006/66/CE (Batterie) e alla Direttiva 2012/19/EU (RAEE) e non deve essere smaltito insieme ai normali rifiuti domestici. Riciclare sempre i prodotti elettronici usati, le batterie esaurite e gli imballaggi non più necessari presso i punti di raccolta appositi.

## NEDERLANDS

### Veiligheidsinformatie

De batterijen mogen uitsluitend in overeenstemming met de instructies worden vervangen. Gebruik uitsluitend het aanbevolen type batterijen dat in deze handleiding wordt vermeld (CR2032\*). VOORZICHTIG – Er is ontploffingsgevaar als de batterij wordt vervangen door een verkeerd type.

### Milieu-informatie

Dit product voldoet aan de eisen van EU-richtlijn 2006/66/EG (Batterijen en accu's) en 2012/19/EU (AEEA) en mag niet met het normale huishoudelijke afval worden weggegooid.

Recycle altijd uw gebruikte elektronische producten, batterijen en verpakkingsmaterialen door ze naar speciale inzamel punten te brengen.

## DANSK

### Sikkerhedsinformation

Batteriudskiftning må kun udføres i overensstemmelse med anvisningerne. Benyt kun den anbefalede batteritype, som fremgår af denne manual (CR2032\*). FORSIGTIG – Der er risiko for eksplosion, hvis batterier udskiftes med batterier af en forkert type.

### Miljøoplysninger

Dette produkt er i overensstemmelse med kravene i EU-direktiverne 2006/66/EG (Batterier) og 2012/19/EU (WEEE) og bør ikke bortskaffes sammen med husholdningsaffald.

Det anbefales altid at aflevere brugte elektroniske produkter, batterier og emballagematerialer på en genbrugsstation.



## NORSK

### Sikkerhetsinformasjon

Utskifting av batteri skal bare utføres i samsvar med instruksjonene. Bruk bare anbefalt batteritype ifølge spesifikasjonene i denne håndboken (CR2032\*). FORSIKTIG – Eksplosjonsfare hvis batteriet erstattes med batteri av feil type.

### Miljøinformasjon

Dette produktet samsvarer med kravene i EU-direktivet 2006/66/EC (batterier), 2012/19/EU (WEEE), og skal ikke kastes som husholdningsavfall. Brukte elektroniske produkter, batterier og emballasje skal alltid leveres til egne gjenvinningsstasjoner.

## SUOMI

### Turvallisuustiedot

Akku on vaihdettava ohjeiden mukaisesti. Käytä vain tässä käyttöohjeessa mainittua, suositeltua akkutyyppeä (CR2032\*). VAROITUS – Vääräntyyppisen akun vaihtaminen saattaa aiheuttaa räjähdysvaaran.

### Ympäristötiedot

Tämä tuote täyttää EU-direktiivien 2006/66/EY (akut) ja 2012/19/EU (WEEE) vaatimukset. Sitä ei saa hävittää muun kotitalousjätteen mukana. Toimita käytetyt elektroniikkalaitteet, akut ja pakkausmateriaalit aina kierrätettäviksi niille varattuihin keräyspisteisiin.

## SVENSKA

### Säkerhetsinformation

Batteribyten kan utföras i enlighet med instruktionerna. Använd endast rekommenderade batterityper som anges i denna handbok (CR2032\*). VARNING! - Risk för explosion om batteriet byts ut mot en felaktig typ.

### Miljöinformation

Denna produkt uppfyller kraven i EU-direktiv 2006/66/EG (batterier) och 2012/19/EU (WEEE) och får inte kastas tillsammans med annat hushållsavfall. Återvinn alltid uttjänta elektroniska produkter, batterier och förpackningar.

Enzo, battery replacement

Version 3.1